

光学定盤のオプション

標準の光学定盤には、数々のオプションを施すことができます。これらのオプションを追加したテーブルトップをご注文いただく際には、テーブルトップの製品番号にオプションの記号を追記してください。

/S レーザーおよびアクセサリシェルフ用マウント穴を施します。

/H - もしくは /HH レーザー用ポート

直径57 mmのレーザー用ポートを、一辺から150 mm離れた位置の中心に、1ヶ所(/H)もしくは2ヶ所(/HH)設けます。このオプションには、レーザー用シェルフおよびビームステアリングシステムを取り付けるためのマウント穴の加工も含まれます。

/B トッププレート表面の黒色仕上げ

表面のキラツキや反射を軽減し、はがれに強い、艶消し黒色処理を施します。

/NH トッププレートにマウント用タップ穴を必要としない場合。

/W クリーンルームで使用するため、つや消し処理されたステンレス製トッププレートと、サイドおよびボトムプレートを完全に溶接しています。

/N トップ、ボトム、および中間プレートに、非着磁性ステンレススチールを使用します。

/A トップ、ボトム、および中間プレートに、アルミニウムを使用します。

/G 軽量のアルミニウム製ハニカムコアを使用します。

/E 地震対策キットを取り付けるためのタップ穴を施します。

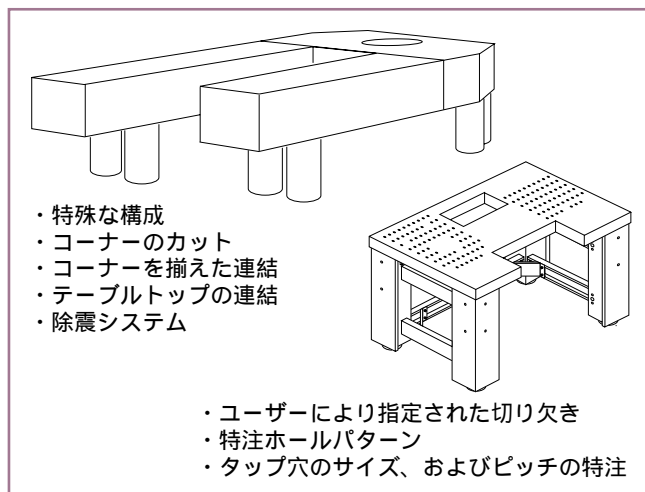

メスグリオの特注光学定盤

特別注文による 光学定盤の製作

Customizing Your Optical Table System

/LC 指定された位置に円弧状のラインを引きます。

/LS 指定された位置に方形のラインを引きます。

/CRC クリーンルーム対応製品です。

/DD 倍密度のマウント用タップ穴を設けます。

/FNM 完全に非着磁性の製品です。

特注品への対応

メスグリオの特別注文品への対応は広範囲にわたります。光学定盤の特注品が必要となった場合には、早い段階でメスグリオにご相談ください。お客様の用途に最適でコストエフェクティブな特注品を提案いたします。

長さ、幅、および厚さの指定

標準のテーブルトップを、特別な形状に変更するための連結プレート

切り欠き、段差、コーナーのカット、および大型のアクセスホール

タップ穴のサイズ、ネジピッチ、およびホールパターンの特注

テーブルおよびブレードボードの積層、および垂直方向のマウント

プレートおよびコアの材質の特注(非着磁性ステンレススチール、アルミニウム、もしくはアルミニウム製ハニカムコア)

10⁻⁶ torrまでの真空対応

ステンレススチールを完全に溶接した構造によるクリーンルーム仕様

将来の連結を考えたオプション

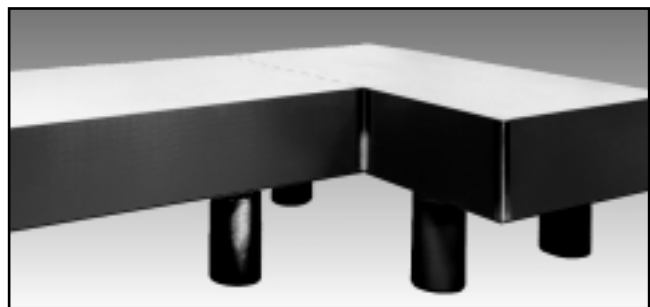

精密加工された連結プレートをを用いたL字型の特注テーブルトップシステム

特注品への対応

メスグリオでは、後々テーブルの連結が必要となることが予想される場合の、便利でコストエフェクティブな方法をご用意しています。購入をお考えのテーブルに他のテーブルを連結する可能性がある場合、2枚1組の連結用プレート的一方を予めテーブルに取り付けておくことができます。この時、相対する他方のプレートはメスグリオが保管しておきます。最初のテーブルに連結させるための第二のテーブルを購入される場合、2つのテーブルを完璧にフィットさせるためにメスグリオに保管しておいたプレートを使用します。

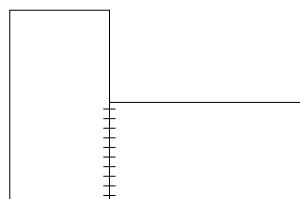

端面と側面の連結

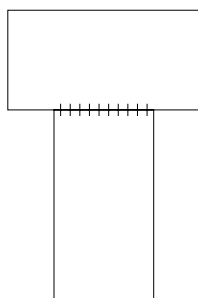

端面と側面中央の連結

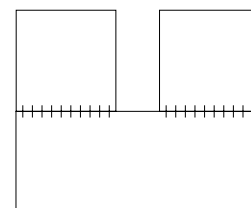

様々なサイズ

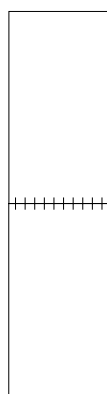

端面同士の連結

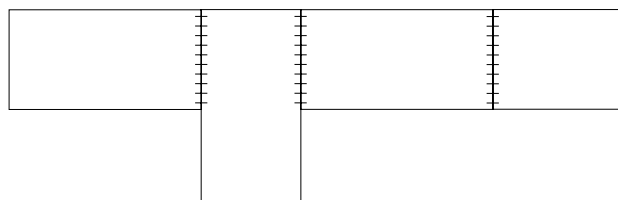

様々なサイズを様々なに連結

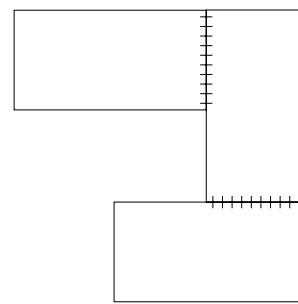

連結方法の混合

連
 するための特別な連結プレートと共に供給することが可能です。